

**SATTRANS**

USA &amp; Americas: +1 240 497 0070

Europe: +48 17 715 81 00

Asia &amp; Africa: +971 50 36 36 152

Russia: +7 495 981 0477

Ukraine: +380 44 490 3900

**support@sattrans.com****www.sattrans.com****Operating and Installation Manual**Vehicle & Marine Docking Station  
for **Iridium 9555 Satellite Phone****Instrucciones de uso y de instalación**Docking station para vehículos y barcos  
del **teléfono vía satélite Iridium 9555****Manuel d'utilisation et d'installation**Station d'accueil pour véhicules et bateaux  
pour **téléphones satellitaires Iridium 9555****Руководство пользователя и монтажа**Автомобильный и морской комплект  
для **спутникового телефона "Иридиум-9555"**

© 2009 SATTRANS. All Rights Reserved. Sattrans, the Sattrans logo are owned and registered by SATTRANS LLC and its affiliates. All other registered names, trademarks are the property of their respective owners. SATTRANS assumes no responsibility for any errors that may appear in this manual. Information contained herein is subject to change without notice.



© 2009 SATTRANS. Todos los derechos reservados. Sattrans, la insignia de Sattrans es poseído por SATTRANS LLC y sus afiliados y puede ser colocado. El resto de los nombres registrados, marcas registradas son la característica de sus dueños respectivos. SATTRANS no asume ninguna responsabilidad de ningunos errores que puedan aparecer en este manual. La información contenida adjunto está conforme a cambio sin el aviso.



© 2009 SATTRANS. Tous droits réservés. Sattrans, le logo de Sattrans sont possédés et enregistrés par SATTRANS et ses filiales. Tous autres noms inscrits, marques déposées sont la propriété de leurs propriétaires respectifs. Sattrans n'assume aucune responsabilité d'aucune erreur qui peut apparaître en ce manuel. L'information contenue ci-dessus est sujette au changement sans communication préalable.



© 2009 САТТРАНС. Все права защищены. Sattrans, логотип Sattrans принадлежит и зарегистрированы компанией ООО «САТТРАНС» или дочерним компаниям. Все другие торговые марки являются собственностью их владельцев. «САТТРАНС» не несет ответственности за ошибки, которые могут встретиться в этой инструкции. Информация, содержащаяся в этой инструкции, может быть изменена без уведомления.



<b>EN</b>	Table of Contents .....	3
	Important Notes .....	4
	Box Contents .....	8
	Optional Accessories .....	9
	Installation Overview .....	10
	Installation Guide .....	12
	Installation of Fuses .....	17
	Operating Manual .....	18
	Legend .....	24

<b>ES</b>	Contenido .....	3
	Notas importantes .....	5
	El envase incluye .....	8
	Accesorios (Opción) .....	9
	Plano general de montaje .....	10
	Instrucciones de montaje .....	12
	Instrucciones de montaje para fusible .....	17
	Instrucciones de servicio .....	18
	Leyenda .....	24

<b>FR</b>	Contenu .....	3
	Consignes importantes .....	6
	Contenu de l'emballage .....	8
	Accessoires (En option) .....	9
	Vue d'ensemble du montage .....	10
	Notice de montage.....	12
	Notice de montage des fusibles .....	17
	Mode d'emploi .....	18
	Légende.....	24

<b>RU</b>	Содержание .....	3
	Важная информация .....	7
	Комплектация .....	8
	Дополнительные аксессуары .....	9
	Монтажная схема .....	10
	Инструкция по установке .....	12
	Установка предохранителей .....	17
	Инструкции по пользованию .....	18
	Условные обозначения .....	24

Dear Customer,

Thank you for purchasing the Iridium 9555 Vehicle and Marine Docking Station from SATTRANS / BURY. We hope you will appreciate its high quality and user-friendliness.

Safety information:

- The product should be installed in such a manner that nature elements and mechanical shocks will not interfere with the product's operation.
- The cradle must not block operation of vehicle's safety airbags
- Do not attempt to operate the product if you find its cables, plugs or other components defective.
- Please do not attempt to open or repair the product.

Important Notes:

- Product's functionality and its performance should be tested with the vehicle's engine running or ignition/power turned on.
- When making the first call using the product, the recipient of the call could initially hear a slight echo. After the product adjusts to the new environment conditions in a few seconds, this echo should disappear.
- If the satellite phone is inserted correctly into the cradle, charging of the phone's battery starts as soon as the ignition/power is turned on.

Liability

SATTRANS, BURY and all their affiliates shall not be liable for any damages due to improper handling of the product. Attempts to repair the product by unqualified personnel can be dangerous to the user. Only qualified personnel are allowed to carry out any repairs.

Satellite Communications

Satellite communications have some specific peculiarities different from landline cellular communications. Physical obstructions to the sky such as buildings, trees, hills and mountains can cause interference to the reception and transmission of the satellite signal and deterioration in quality of conversations. Please check the level of satellite signal before placing a call, as well as consult the user manual of your satellite phone.

Estimados clientes:

Les agradecemos haber comprado la docking station para vehículos y barcos, para el teléfono Iridium 9555 de la SATTRANS / BURY. Confiamos en que aprecien su alta calidad y fácil manejo.

Información sobre la seguridad:

- El producto debe instalarse de modo que ni los factores naturales ni los mecánicos interrumpen su funcionamiento.
- El mango no puede bloquear el funcionamiento de los airbags del vehículo.
- No se puede usar el equipo si alguno de sus cables, enchufes u otros elementos está dañado.
- No se debe intentar abrir o reparar el equipo.

Información importante:

- La funcionalidad y las posibilidades del equipo se deben poner a prueba con el motor en marcha o la ignición/alimentación puesta.
- Al realizar la primera conversación, al principio, el destinatario puede oír un pequeño eco. Pasados unos segundos, el equipo se adapta a las nuevas condiciones ambientales y el eco desaparece.
- Si el teléfono por satélite está bien colocado en el mango, la recarga de las pilas del teléfono empieza en el momento de poner en marcha la ignición/alimentación.

Responsabilidad

SATTRANS / BURY y todas sus empresas asociadas no se hacen responsables de los daños resultantes del uso incorrecto del equipo. Los intentos de reparar el equipo por personas no calificadas pueden suponer un peligro para el usuario. Únicamente el personal cualificado puede llevar a cabo las reparaciones necesarias.

Comunicación por satélite

La comunicación por satélite se distingue de la telefonía celular común en varios aspectos. Los obstáculos físicos que tapan el cielo (como, por ejemplo: edificios, árboles, montes y montañas) pueden causar interferencias en la recepción y en la transmisión de la señal por satélite y empeorar la calidad de la conversación. Antes de hacer una llamada es necesario comprobar la fuerza de la señal vía satélite y familiarizarse con las instrucciones de uso del teléfono.

Chers Clients !

Nous vous remercions pour l'achat de la station d'accueil pour véhicules et bateaux du téléphone Iridium 9555 de SATTRANS / BURY. Nous espérons que vous apprécierez sa haute qualité et sa facilité d'utilisation.

Informations concernant la sécurité :

- Le produit devrait être installé de façon à ce qu'aucun facteur naturel ni mécanique ne perturbe son fonctionnement.
- La poignée ne peut pas bloquer le fonctionnement des airbags du véhicule.
- Il est interdit d'utiliser l'appareil si des câbles, des prises ou d'autres éléments quelconques sont endommagés.
- Il ne faut pas essayer d'ouvrir ou de réparer l'appareil.

Informations importantes :

- La fonctionnalité et les possibilités de l'appareil devraient être testées lors de la mise en marche du moteur ou lorsque le contact/l'alimentation fonctionne.
- Au cours de la première conversation avec le téléphone, le destinataire peut entendre au début un petit écho. Après quelques secondes, quand l'appareil s'adapte aux nouvelles conditions environnementales, l'écho devrait disparaître.
- Si le téléphone satellitaire est correctement placé dans la poignée, le chargement de la batterie du téléphone débute au moment de la mise en marche du contact/de l'alimentation.

Responsabilité

SATTRANS / BURY et toutes ses sociétés liées ne sont pas responsables des dommages résultant de l'utilisation incorrecte de l'appareil. Les tentatives de réparation de l'appareil par des personnes non qualifiées peuvent mettre en danger l'utilisateur. Les réparations peuvent être effectuées uniquement par un personnel qualifié.

Communication satellite

La communication satellite se différencie de la téléphonie cellulaire ordinaire par quelques aspects. Les barrières physiques volant le ciel (entre autres : les bâtiments, les arbres, les hauteurs et les montagnes) peuvent provoquer des interférences dans la réception et la transmission du signal satellite et la détérioration de la qualité des conversations. Avant d'établir un contact, il faut vérifier la puissance du signal satellite et prendre connaissance du manuel d'utilisation du téléphone.

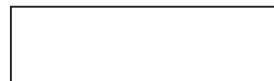

Company stamp and legible signature  
RETAIL STORE  
Sello de la empresa y firma legible del proveedor RETAIL STORE  
Tampon de l'entreprise et signature lisible du fournisseur  
RETAIL STORE  
M.П.  
и подпись  
ПРОДАВЕЦ



Stamp and signature  
SPECIALIST INSTALLATION POINT  
Sello de la empresa y firma  
PUNTO ESPECIALIZADO DE INSTALACIÓN  
Tampon et signature  
POINT D'INSTALLATION SPECIALISE  
M.П., подпись  
АВТОРИЗИРОВАННАЯ  
УСТАНОВОЧНАЯ ТОЧКА

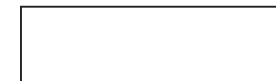

I accept the warranty conditions  
LEGIBLE SIGNATURE OF CLIENT  
Acepto las condiciones de garantía  
FIRMA LEGIBLE DEL CLIENTE  
J'accepte les conditions de garantie  
SIGNATURE LISIBLE DU CLIENT  
Я принимаю условия гарантии  
ПОДПИСЬ КЛИЕНТА

No. N° No. №	Date of submission Fecha de entrega Date de remise Дата поломки	Date of repair Fecha de reparación Date de réparation Дата починки	Description of repair Description de la réparation Descripción de la reparación Описание поломки	Stamp and signature Sello y firma Tampon et signature M.П. и подпись

**WARRANTY  
GARANTÍA  
GARANTIE  
ГАРАНТИЙНЫЙ ТАЛОН**

**No./N°/No./№ .....**  
**SATTRANS IRIDIUM HANDS-FREE CAR KIT**

Bar code/Código de barras/Code de bar/Штрихкод: .....  
Sale date/Date de vente/Fecha de venta/Дата продажи: .....  
Installation date/Fecha de instalación/Date d'installation/Дата установки: .....

Warranty is invalid without all written data in the heading.  
La garantía es válida solamente con todos los datos escritos en encabezamiento.  
La garantie n'est valable qu'avec toutes les données écrites en tête.  
Гарантийный талон не действителен в случае не заполнения всех вышестоящих полей.

Remarks:/Observaciones:/Remarques:/Примечания:

1. Hands-free car kit installation only at Authorised SATTRANS Service Points or regional Providers of Iridium system.
1. Instalación del equipo altoparlante en el coche exclusivamente en los puntos de venta SATTRANS autorizados o proveedores regionales del sistema Iridium.
1. Installation kit mains-libres voiture seulement aux points de vente SATTRANS autorisés ou fournisseurs régionaux du système Iridium.
1. Установку комплекта громкой связи SATTRANS производить только в сертифицированных центрах компании SATTRANS и региональных сервис провайдеров Иридиум.
2. 24 months period of warranty starting from the date of sale.
2. Los 24 meses de garantía empiezan a contarse de la fecha de venta.
2. Les 24 mois de garantie commencent avec la date de vente.
2. Гарантийный срок: 24 месяца со дня продажи.
3. Independent installation may invalidate the warranty.
3. La instalación por cuenta propia puede provocar la anulación de la garantía.
3. Une installation individuelle peut provoquer la perte de la garantie.
3. Самостоятельная установка аннулирует действие гарантийных обязательств.

**RU** ВАЖНАЯ ИНФОРМАЦИЯ

Уважаемые Покупатели!

Благодарим Вас за покупку стыковочной станции для транспортных средств и судов для телефона Iridium 9555 компании SATTRANS / BURY. Мы уверены, что Вы оцените ее высокое качество и простоту обслуживания.

Информация по технике безопасности:

- Продукт должен быть установлен таким образом, чтобы ни природные, ни механические факторы не создавали помехи для его работы.
- Держатель не может блокировать действие подушек безопасности в автомобиле.
- Запрещается эксплуатировать прибор, если у него поврежден какой-либо кабель, разъем или другие элементы.
- Не следует пытаться открывать или ремонтировать прибор.

Важная информация:

- Проверка функциональности и возможностей прибора должна производиться при работающем двигателе или включенном зажигании/питании.
- Во время первого соединения, выполненного по телефону, принимающая сторона может сначала слышать небольшое эхо. Этот эффект должен исчезнуть, когда прибор через несколько секунд адаптируется к новым внешним условиям.
- Если спутниковый телефон правильно установлен в держателе, зарядка батареи телефона начнется в момент включения зажигания/питания.

Ответственность

Компания SATTRANS / BURY и все ее зависимые компании не несут ответственности за повреждения, возникшие в результате неправильной эксплуатации прибора. Попытки ремонта прибора неквалифицированными лицами могут создать опасность для пользователя. Ремонт может производить только квалифицированный персонал.

Спутниковая связь

Спутниковая связь в нескольких аспектах отличается от обычной сотовой связи. Физические преграды, заслоняющие небо (в том числе здания, деревья, возвышенности и горы), могут создавать помехи при приеме и передаче спутникового сигнала и ухудшать качество связи. Перед началом соединения следует проверить мощность спутникового сигнала и ознакомиться с руководством по эксплуатации телефона.

- EN** Box Contents
- ES** El envase incluye
- FR** Contenu de l'emballage
- RU** Комплектация

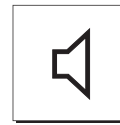
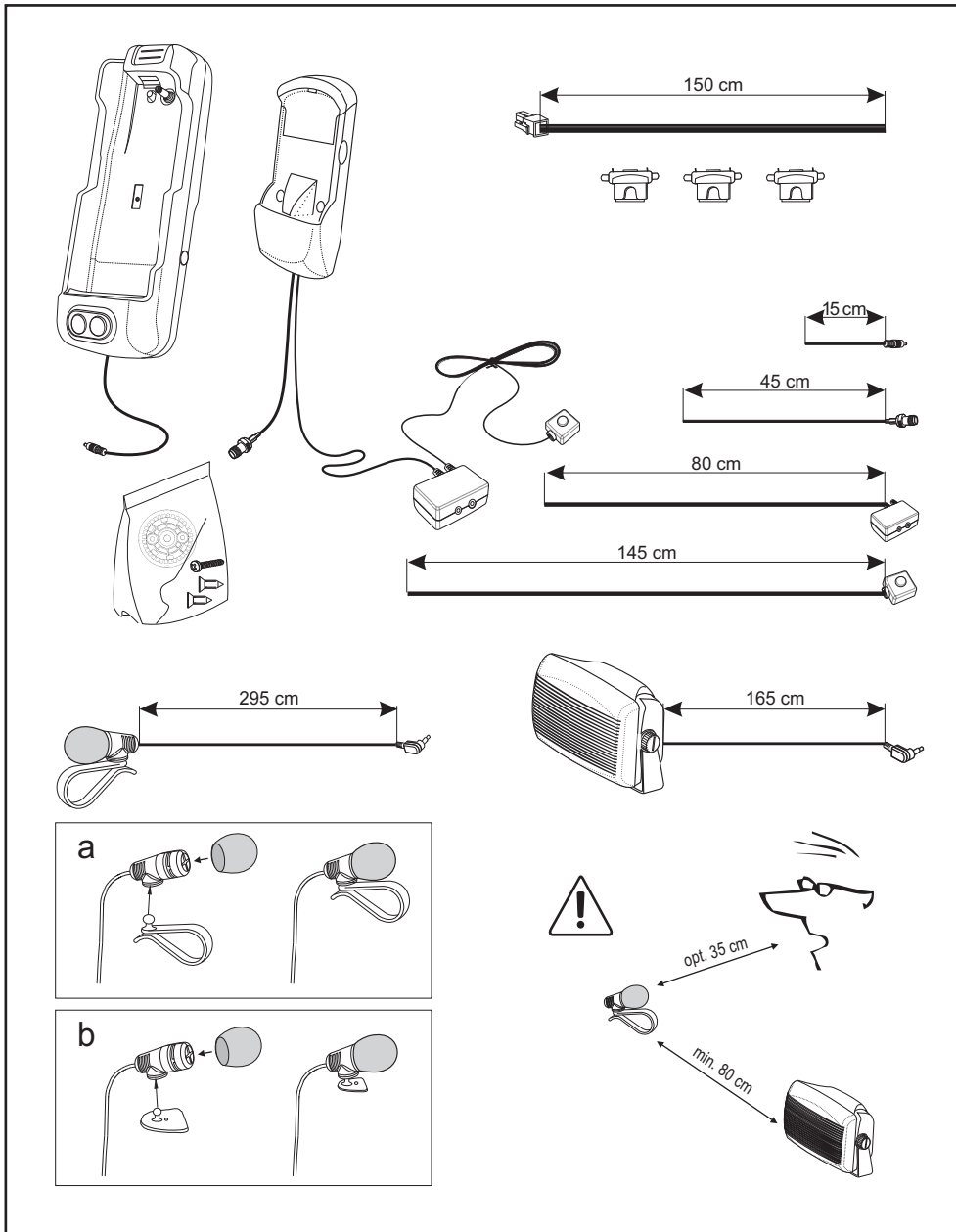

Hands-free mode  
Servicio manos libres  
Mode mains-libres  
Разговор в режиме громкой связи



Volume control  
Regulación de volumen  
Réglage du volume  
Регулировка громкости



Volume high  
Altavoz alto  
Haut-parleur fort  
Усиление громкости звука в динамике

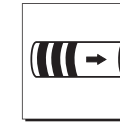

Battery charging  
La batería se está cargando  
La batterie est chargée  
Подзарядка аккумулятора



Volume low  
Altavoz bajo  
Haut-parleur bas  
Снижение громкости звука в динамике



Dialing the number  
Marcar número  
Composer un numéro  
Набор номера



Voltage transformer required  
Se requiere transformador  
Transformateur de tension nécessaire  
Необходимо применение конвертера напряжения питания



Private talk mode  
Modo conversación privada  
Mode de conversation privée  
Конфиденциальный разговор

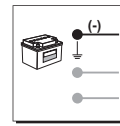

Attention! Connect black cable (ground) first  
?Atenciún! Conectar primero el cable negro (masa)  
Attention! Connectez d'abord le câble noir (câble de masse)  
Внимание! Чёрный кабель (масса) подключить в первую очередь

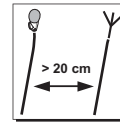

Do not install the antenna and microphone cables in parallel  
No instalar los cables de antena y de micrófono de forma paralela  
Ne pas installer les câbles d'antenne et de microphone parallèlement  
Антенный кабель и микрофон не устанавливать параллельно



Please consult your phone's user manual.  
Ver: instrucciones de uso del teléfono.  
Voir : manuel d'utilisation du téléphone.  
Смотрите инструкцию по эксплуатации телефона



Making a call while driving  
Realizar llamadas conduciendo  
Téléphoner en roulant  
Телефонный разговор во время управления автомобилем



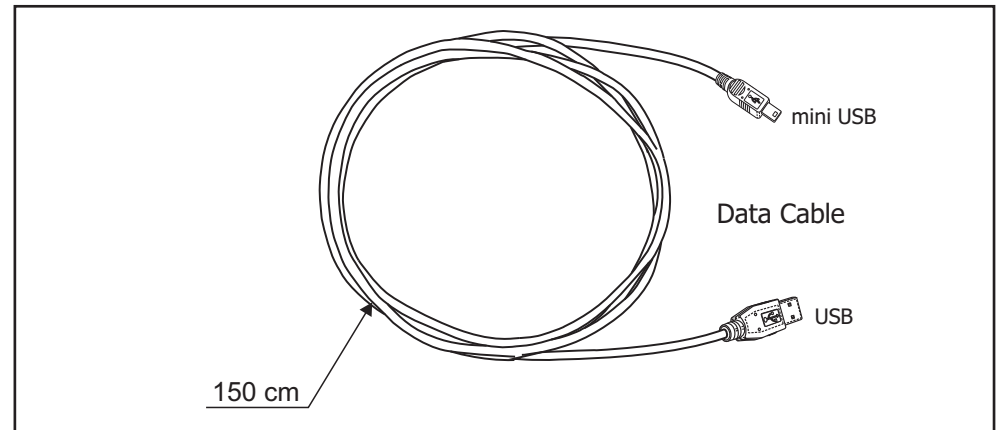
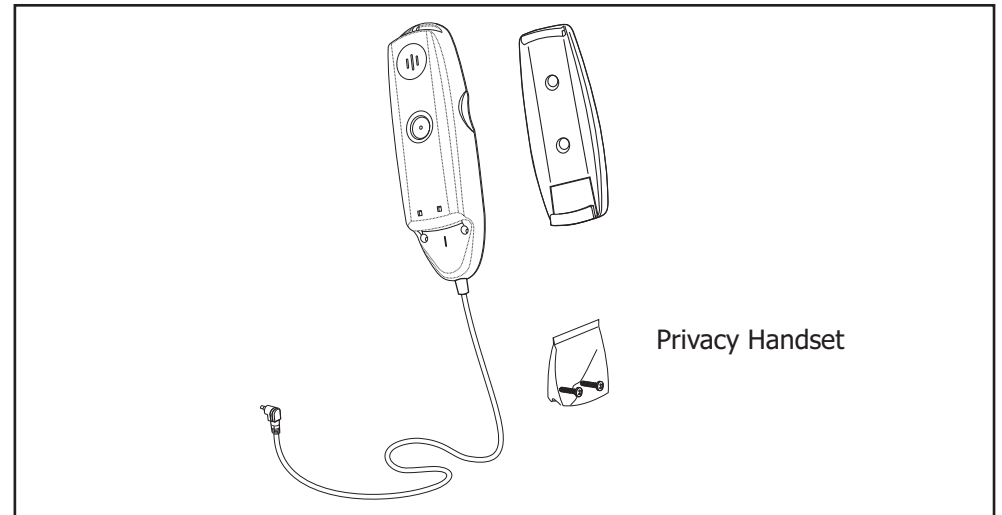
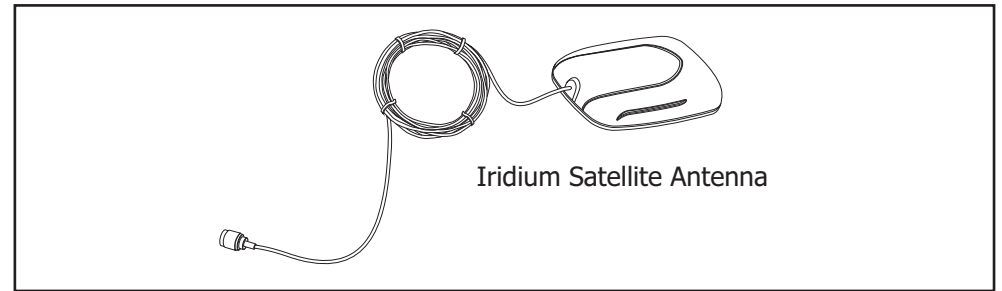
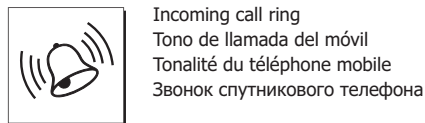
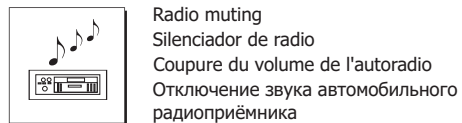
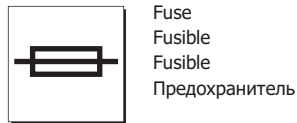
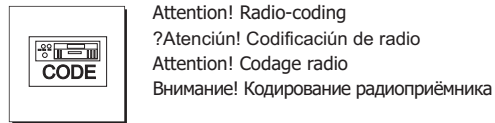
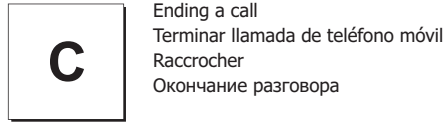
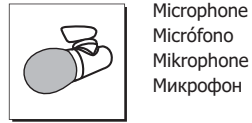
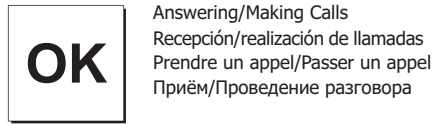
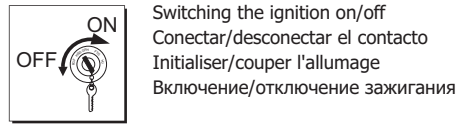
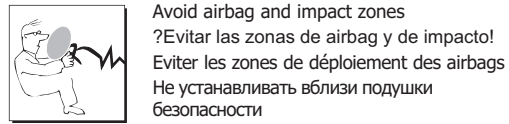
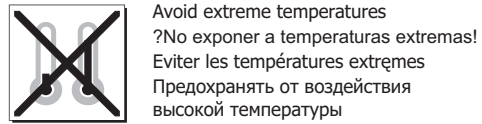
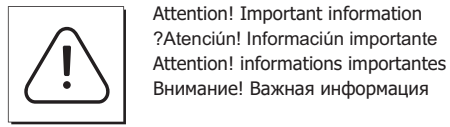
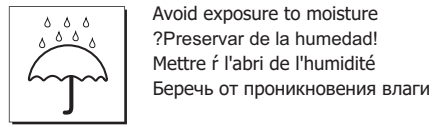

- EN Installation Overview
- ES Plano general de montaje
- FR Vue d'ensemble du montage
- RU Монтажная схема

Vehicle Installation  
 Instalación en el vehículo  
 Installation dans un véhicule  
 Установка в транспортном средстве

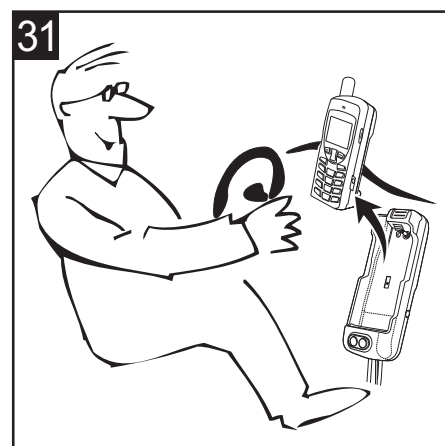
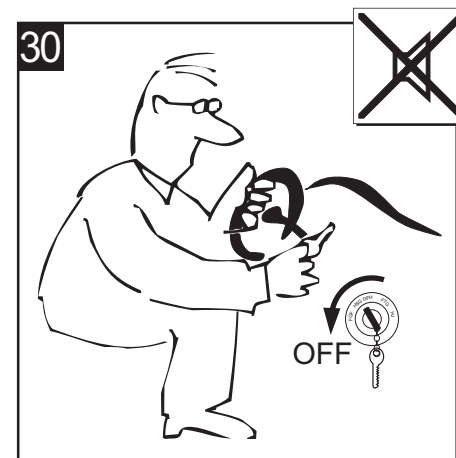
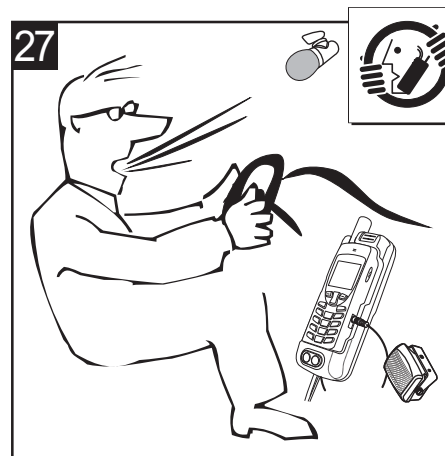
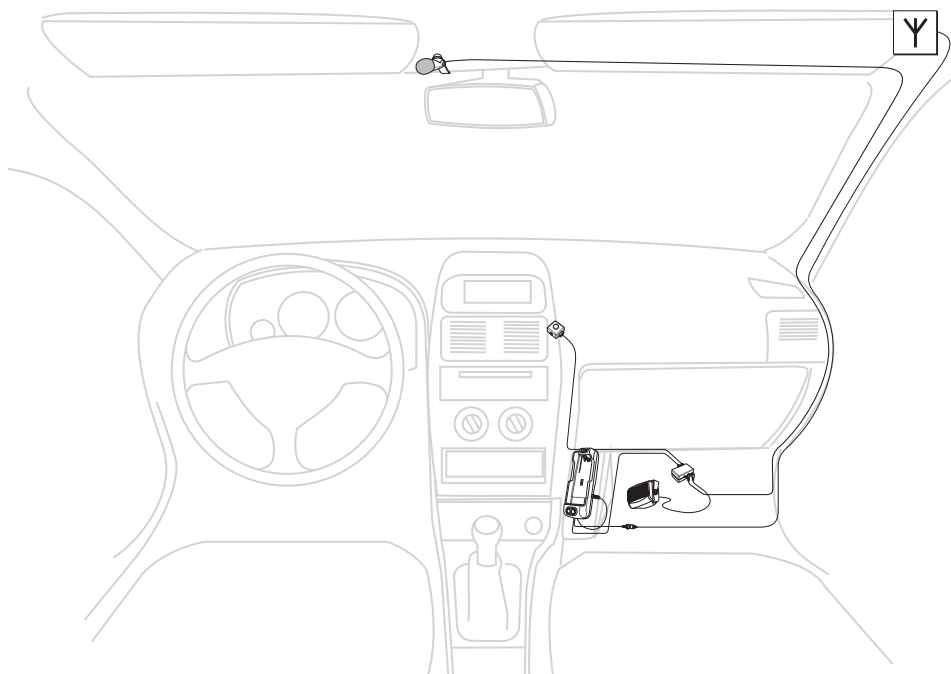

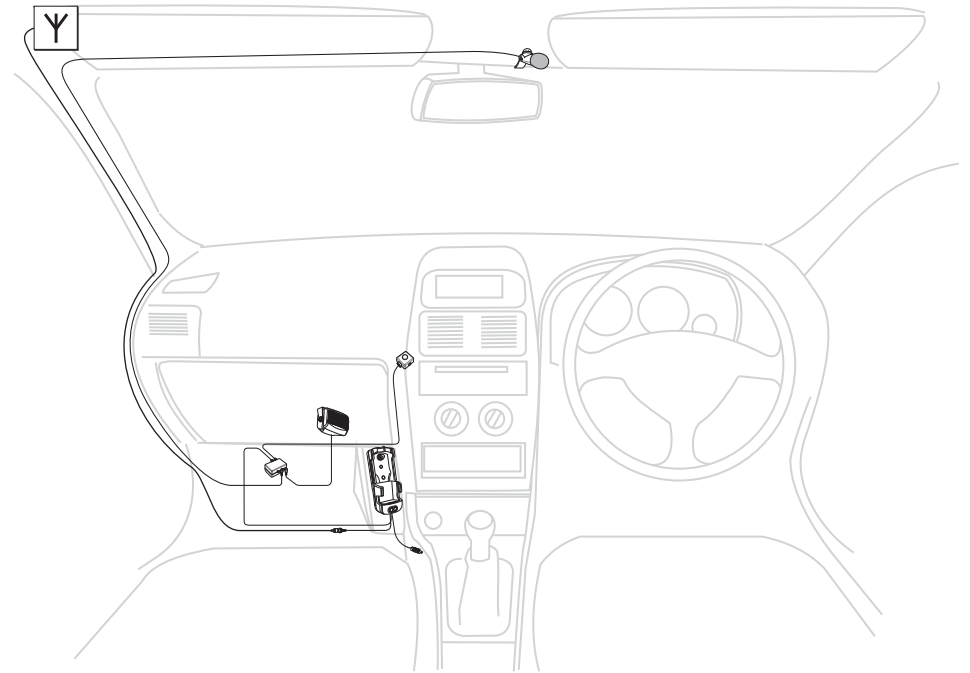
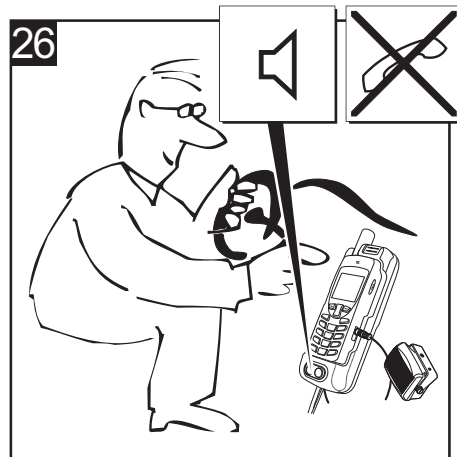

Boat Installation  
 Instalación en el barco  
 Installation sur un bateau  
 Установка на судне

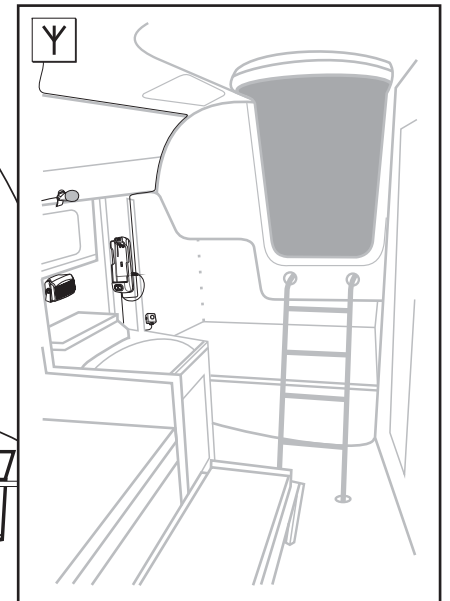
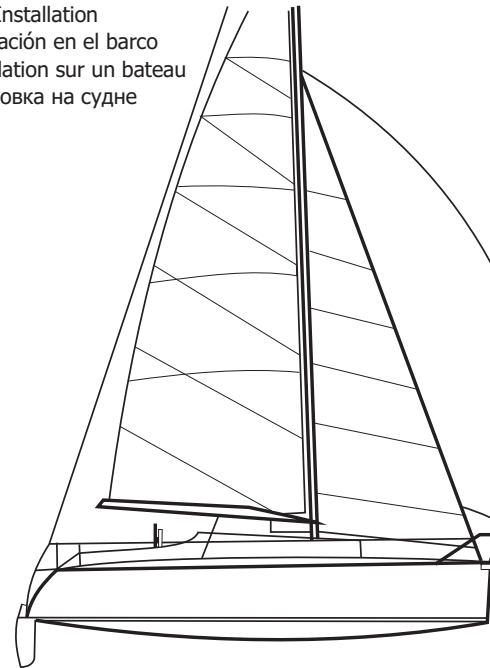

- EN Installation Guide
- ES Instrucciones de montaje
- FR Notice de montage
- RU Инструкция по установке

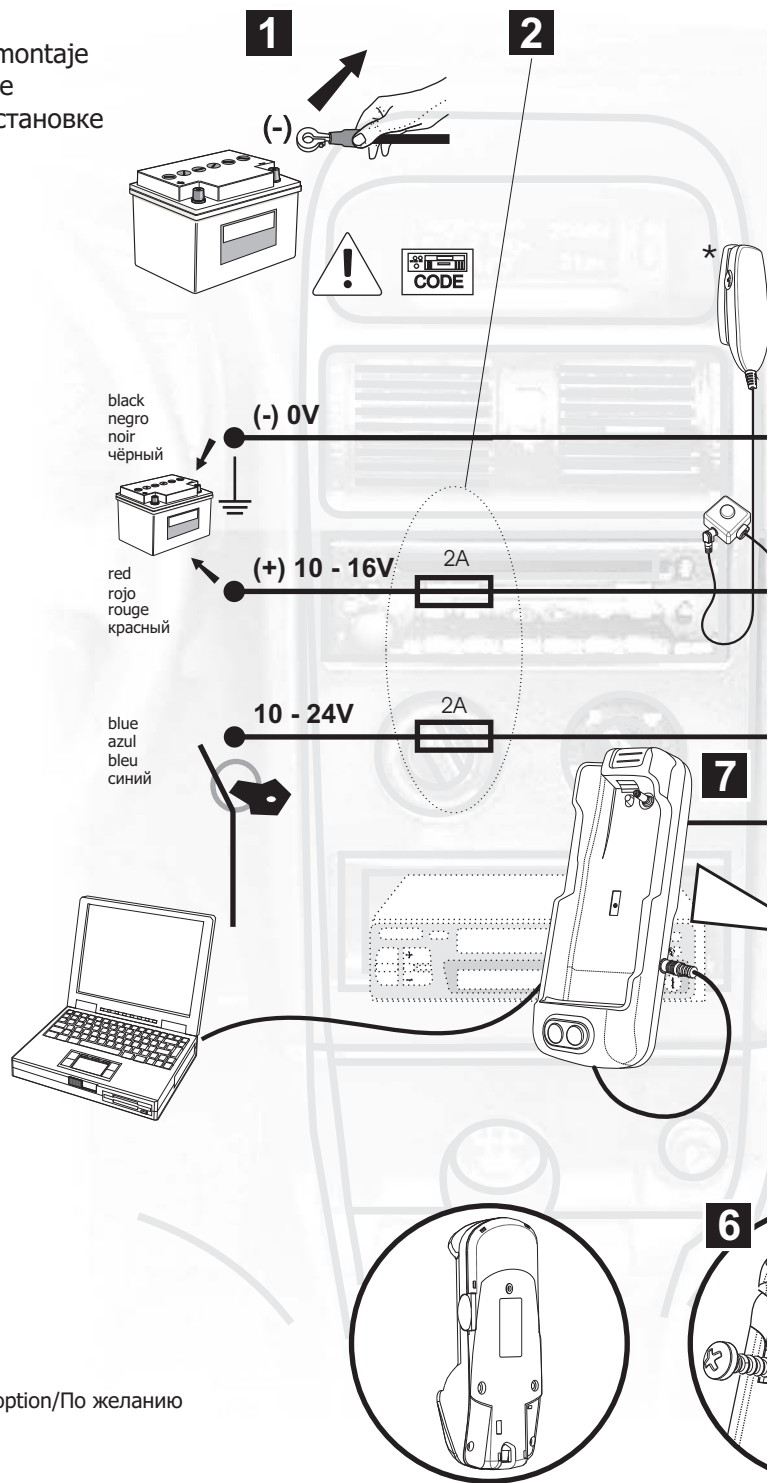
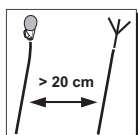
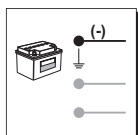

\*Optional/Opción/En option/По желанию

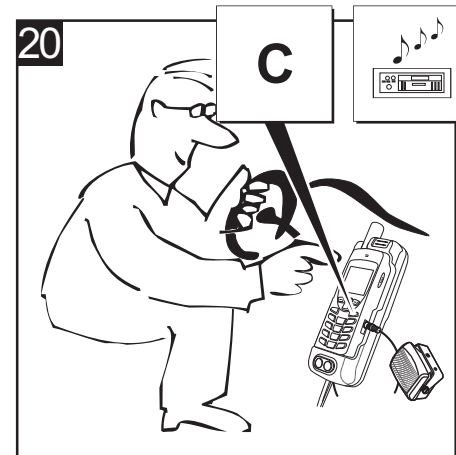
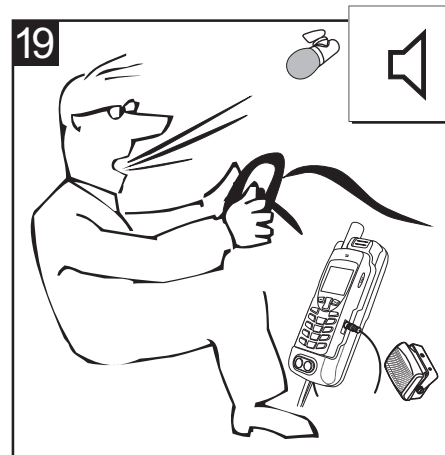
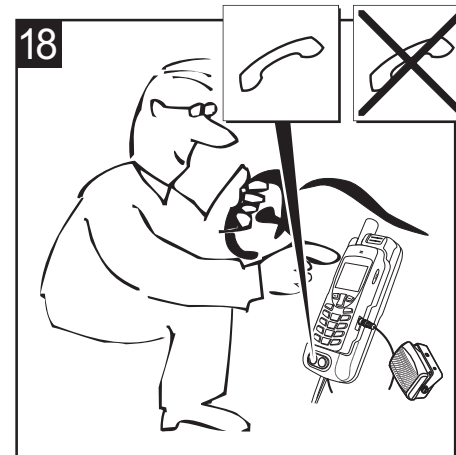
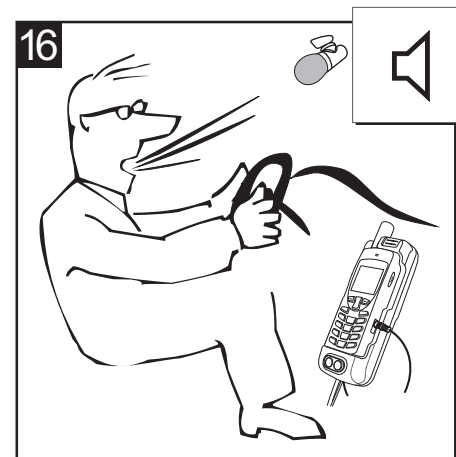

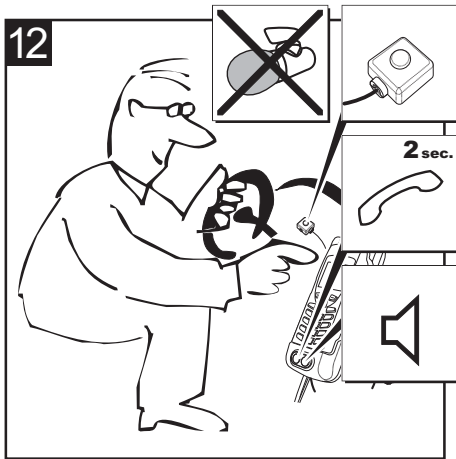

**EN** To mute the microphone during a call, press and hold for 2 seconds one of the buttons located on the lower front panel of the cradle. To activate the microphone again, briefly press one of the buttons again.

**ES** Para apagar el micrófono durante la conversación pulse durante 2 segundos uno de los botones colocados en la parte inferior del frontal del mango. Para volver a poner el micrófono en marcha pulse uno de los botones.

**FR** Afin de couper le microphone au cours d'une conversation, veuillez appuyer et maintenir durant 2 secondes l'une des touches situées en bas de la partie avant de la poignée. Afin d'enclencher le microphone à nouveau, veuillez appuyer brièvement l'une des touches.

**RU** Для того, чтобы во время разговора отключить микрофон, нажмите и удерживайте на протяжении 2 секунд одну из кнопок в нижней части держателя телефона. Для включения микрофона, повторно нажмите одну из этих кнопок.

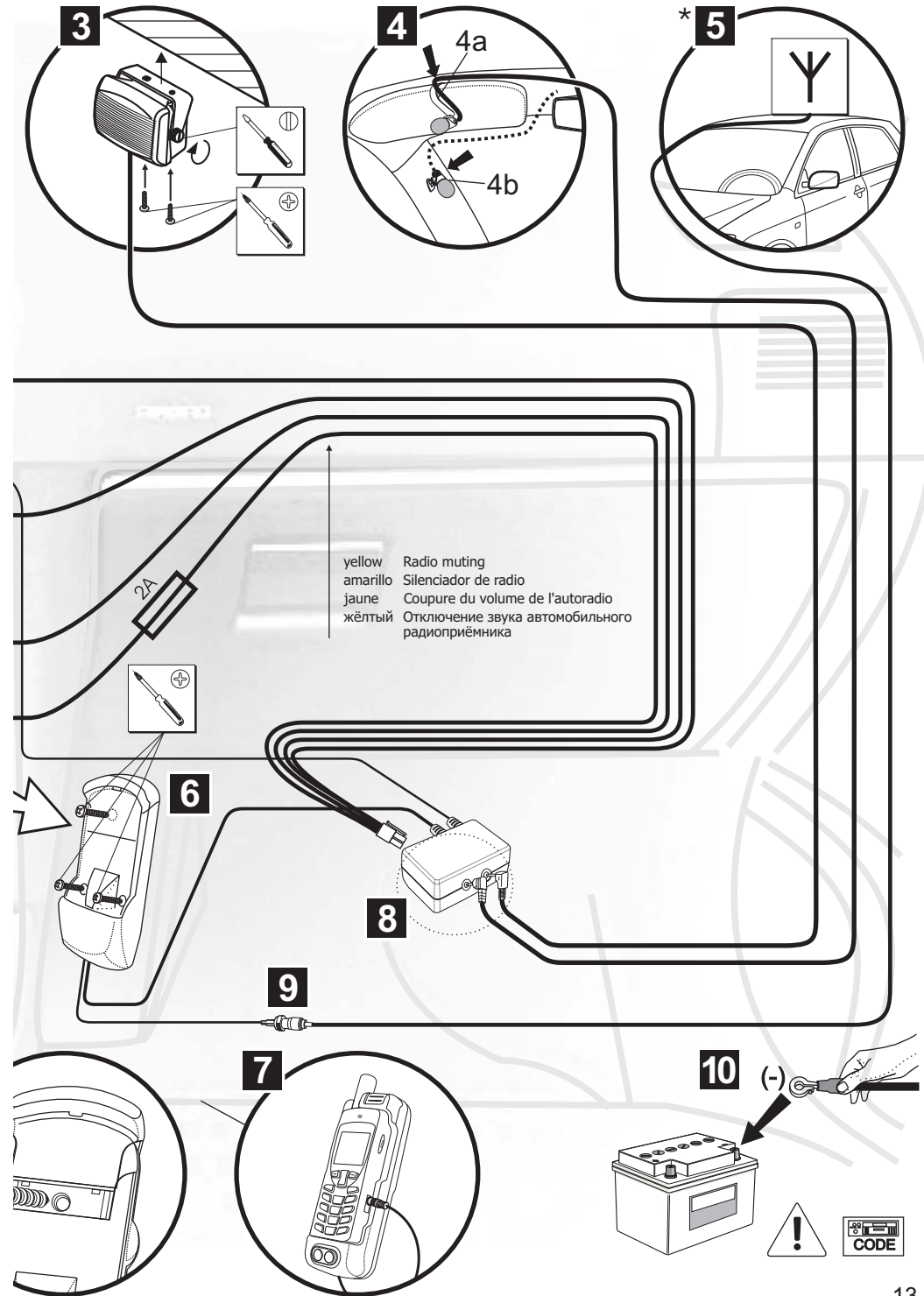
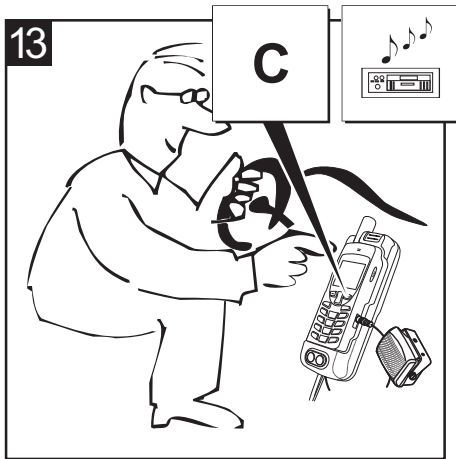



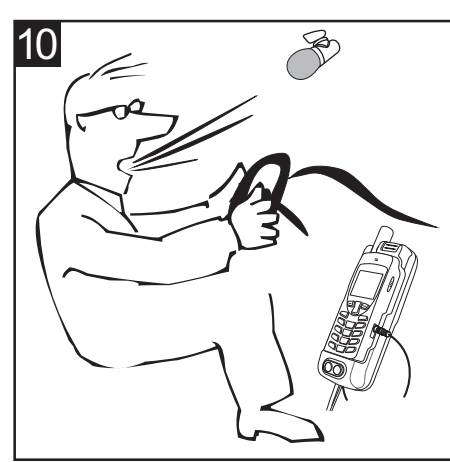
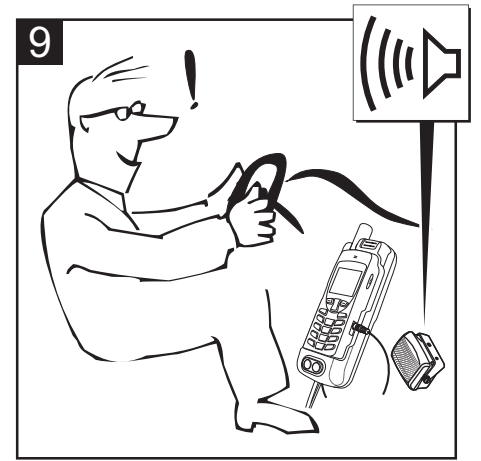
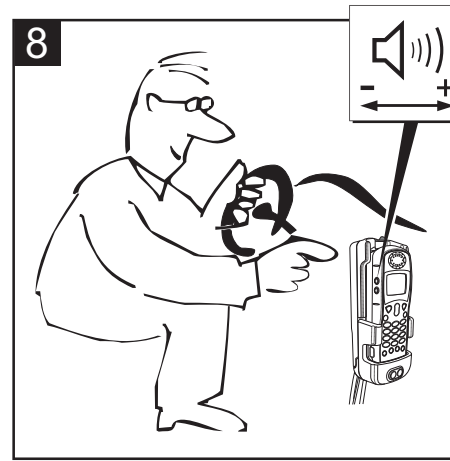
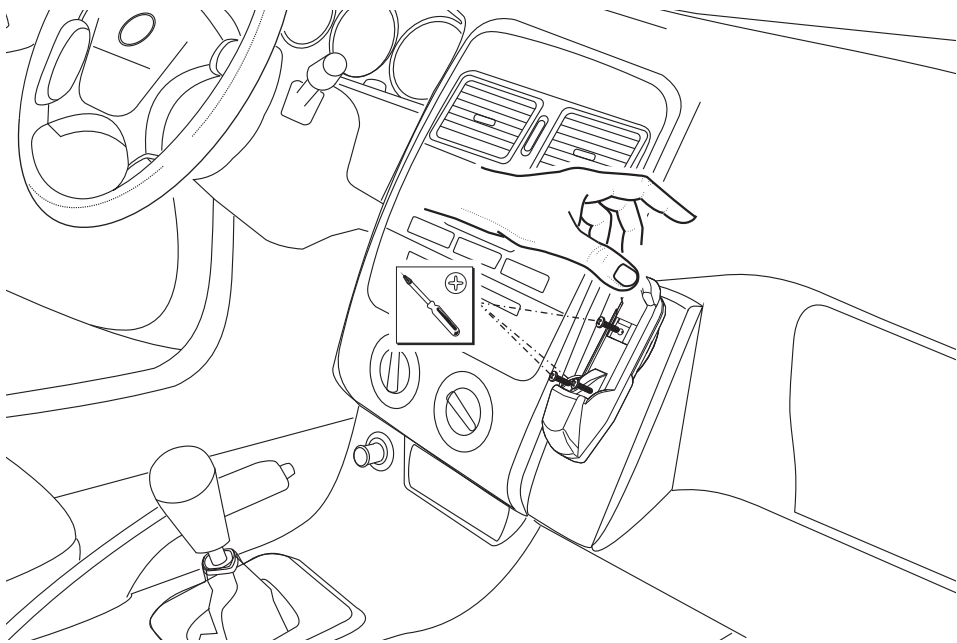
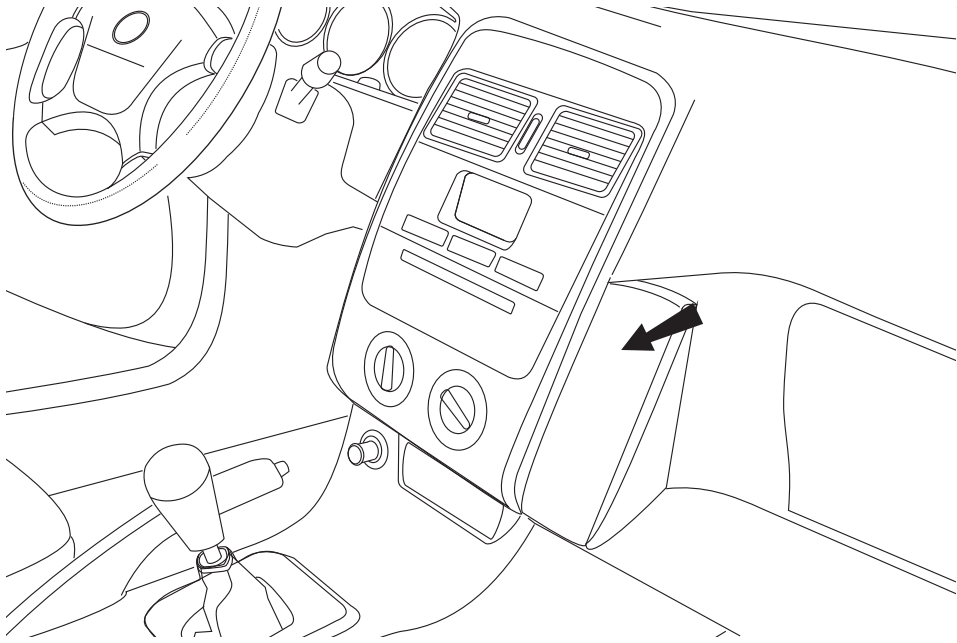

- EN Operating Manual
- ES Instrucciones de servicio
- FR Mode d'emploi
- RU Инструкция по обслуживанию

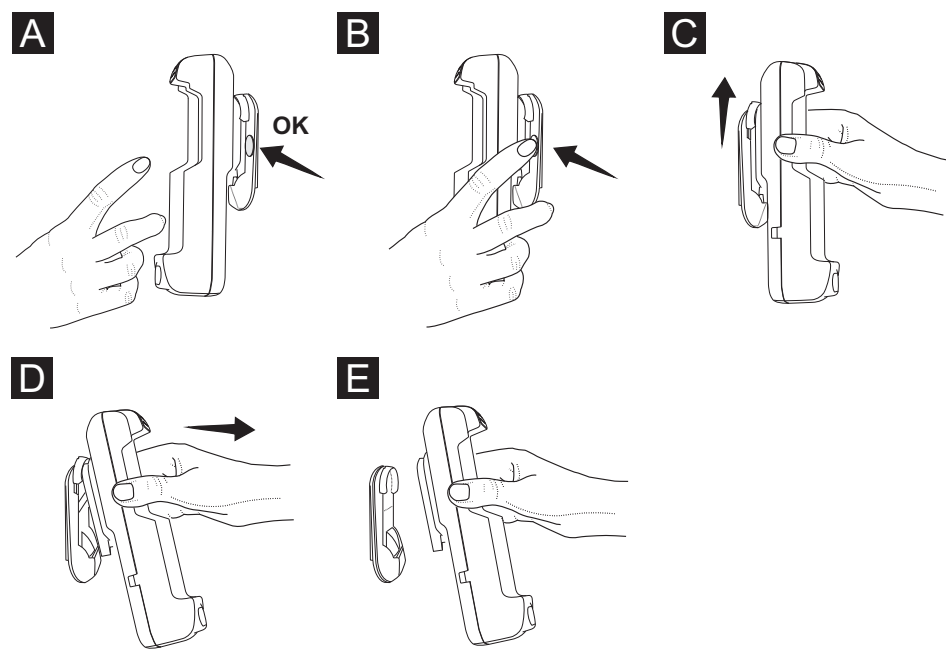
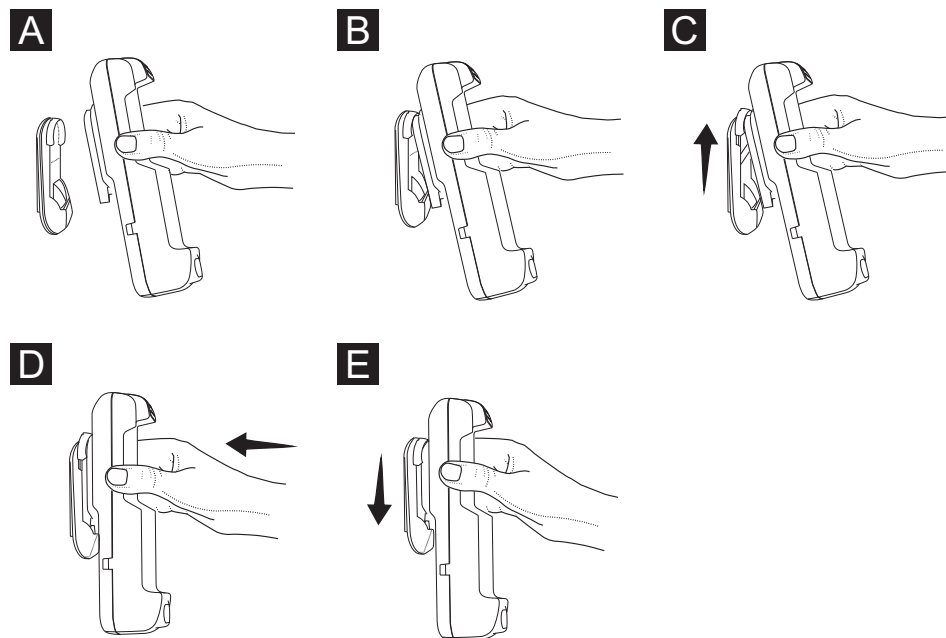
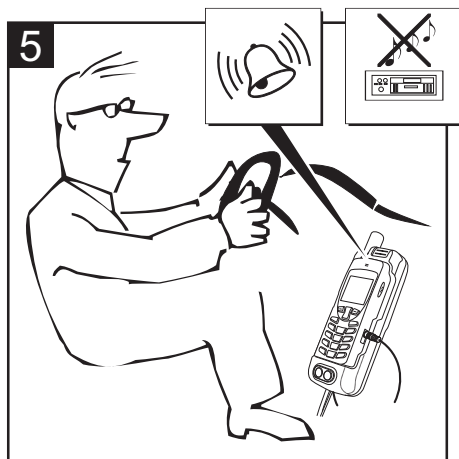
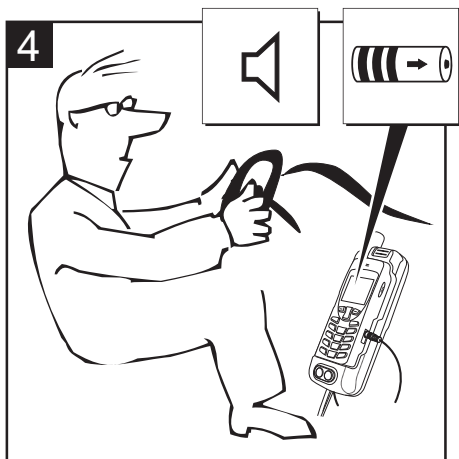

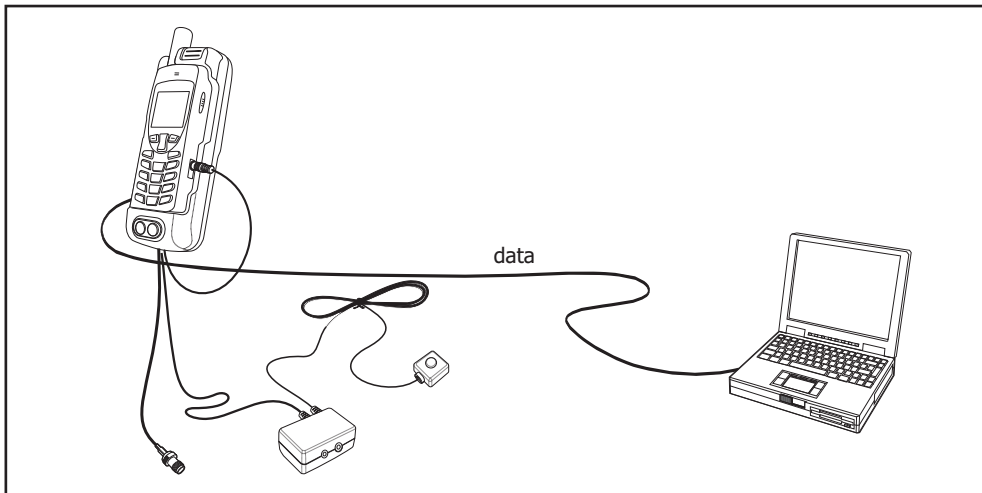
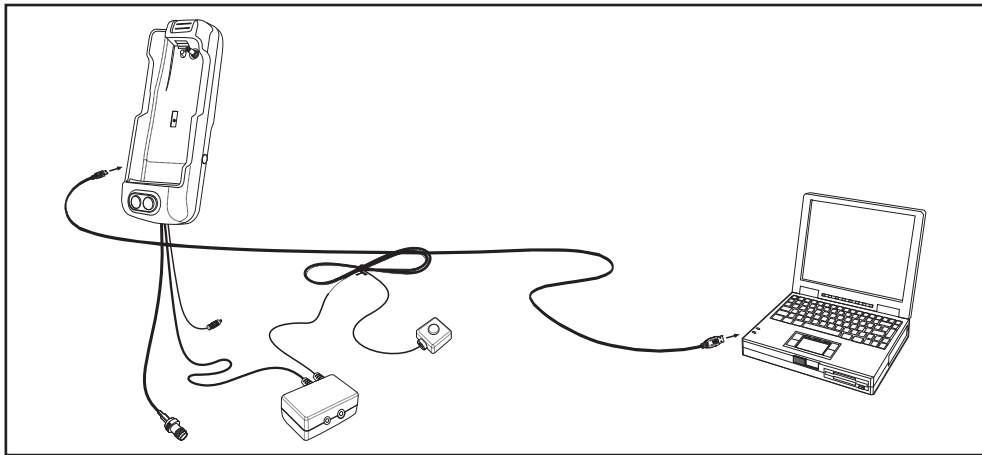
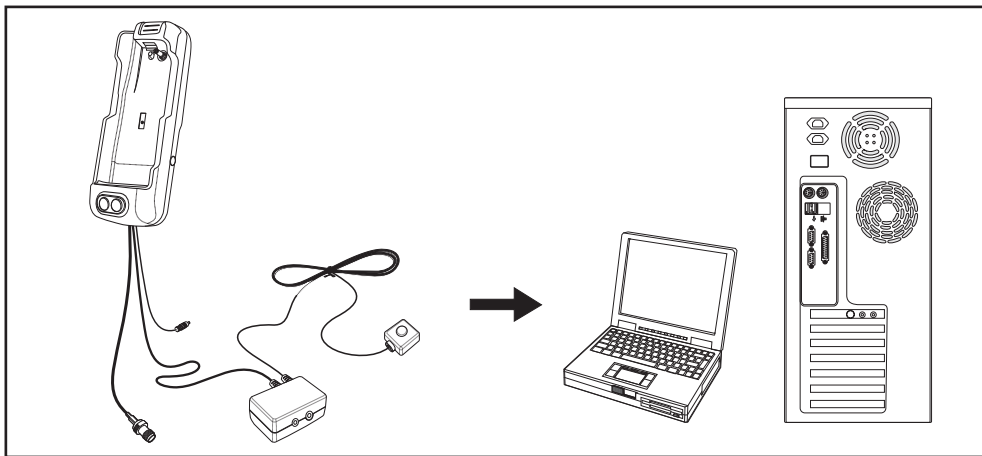

- EN Installation of Fuses
- ES Instrucciones de montaje para fusible
- FR Notice de montage des fusibles
- RU Установка предохранителей

